



HIGIÉNIKUS
ÜZEMMÓD

NE POROZZA
ÖSSZE MAGÁT



AJÁNDÉK takarító
készlettel



Két típus: takarítandó felület max.

300 m²



A Wolly 2 a speciális lakossági szériánk legváltozatosabb beépítési és felhasználási területtel bíró központi porszívója. Ajánljuk kisebb házak, társasházi lakások számára, ahol fontos a helykihasználás. Beltérre súlyllesztve beépítve helyigénye nulla, kifújás akár a padlástérbe. Süllyeszthető kültérbe is, esőtől védett erkély falába vagy akár falon kívülre. Ebben az esetben nem szükséges kifújó csőhálózat kiépítése, a beszívott, megtisztított levegő felületi kifújással távozik. Kizárólag higiénikus üzemmódban használható, minimális járulékos költséggel, pormentes karbantartással. Komplet takarító készletet adunk hozzá ajándékba, amelynek fali tartóján minden alkatrész korrektül elhelyezhető és fejeivel az összes alapvető takarítási művelet elvégezhető.

FELHASZNÁLÁSI TERÜLET

A **Wolly 2** központi porszívó telepítésekor a következő paramétereket vegyük figyelembe:

- Egy egyidejű felhasználó
- Speciális 40 / 50 mm-es vagy 2"-os csőrendszerhez
- Betáphálózat 220/240 V ac
- Nem folyamatos üzemű, háztartásban keletkező porok takarítása
- Kifúvós módja: felületi vagy kifújó csőhálózattal
- Helye: bármilyen beltéri helyiség, időjárás viszontagságaitól védett erkély

KIVÁLASZTÁSI TÁBLÁZAT Wolly 2

| Jav. takarítható felület | Típus | KÓD | Jav. fali csatlakozók száma | Max. egyidejű felhasználók | Beszívó cső Ø (mm) | Kifújó cső Ø (mm) | Porszák kapacitása (l) | Szűrőbetét felülete (cm ²) | Betáphálózat (V ac) | Motor (kW) | Légszállítás (m ³ /h) |
|--------------------------|------------|---------------|-----------------------------|----------------------------|--------------------|-------------------|------------------------|--|---------------------|------------|----------------------------------|
| 150 m ² | Wolly2 150 | 8201.0 | 4 | 1 | 40/50/2" | 40/50/2" | 12 | 2840 | 220/240 | 1,25 | 200 |
| 300 m ² | Wolly2 300 | 8201.1 | 7 | 1 | 40/50/2" | 40/50/2" | 12 | 2840 | 220/240 | 1,35 | 234 |

BEÉPÍTÉSI LEHETŐSÉGEK

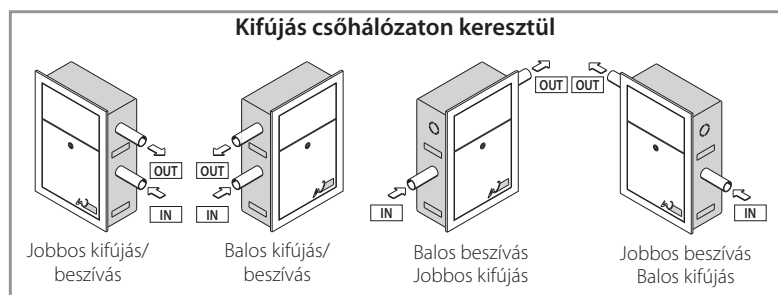
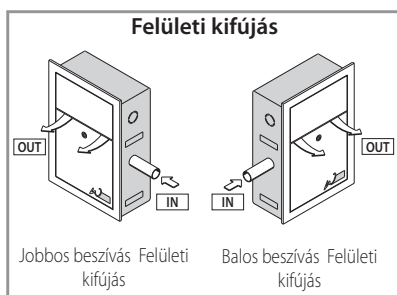



MŰSZAKI JELLEMZŐK

A Wolly 2 központi porszívó tervezésének és a gyártásának valamennyi művelete az érvényben lévő normatívák, uniós előírások szigorú betartásával történt. Ezentúl különös figyelmet szenteltünk a funkcionalitás, a helykihasználás, a megfelelő szívóerő és a használat során felmerülő igények magas szintű kielégítésére.

Termékjellemzők:

- felületi kifújási lehetőség (csőhálózat nélkül) vagy kifújási csőhálózaton keresztül;
- kétoldali beszívó csatlakozás: jobbról és balról is beköthető csőhálózatok;
- lágyindítású motor a kisebb fogyasztás és nagyobb motorélettartam érdekében;
- vízzel mosható, M osztályú szűrőképességgel rendelkező poliészter szűrőbetét;
- biztonsági vákuumszelep a megbízhatóság növelése érdekében;
- egyfázisú szénkefés elektronikus motor;
- intelligens motorvédelmi elektronika: túlmelegedés esetén kikapcsolja, majd automatikusan visszakapcsolja a motort.

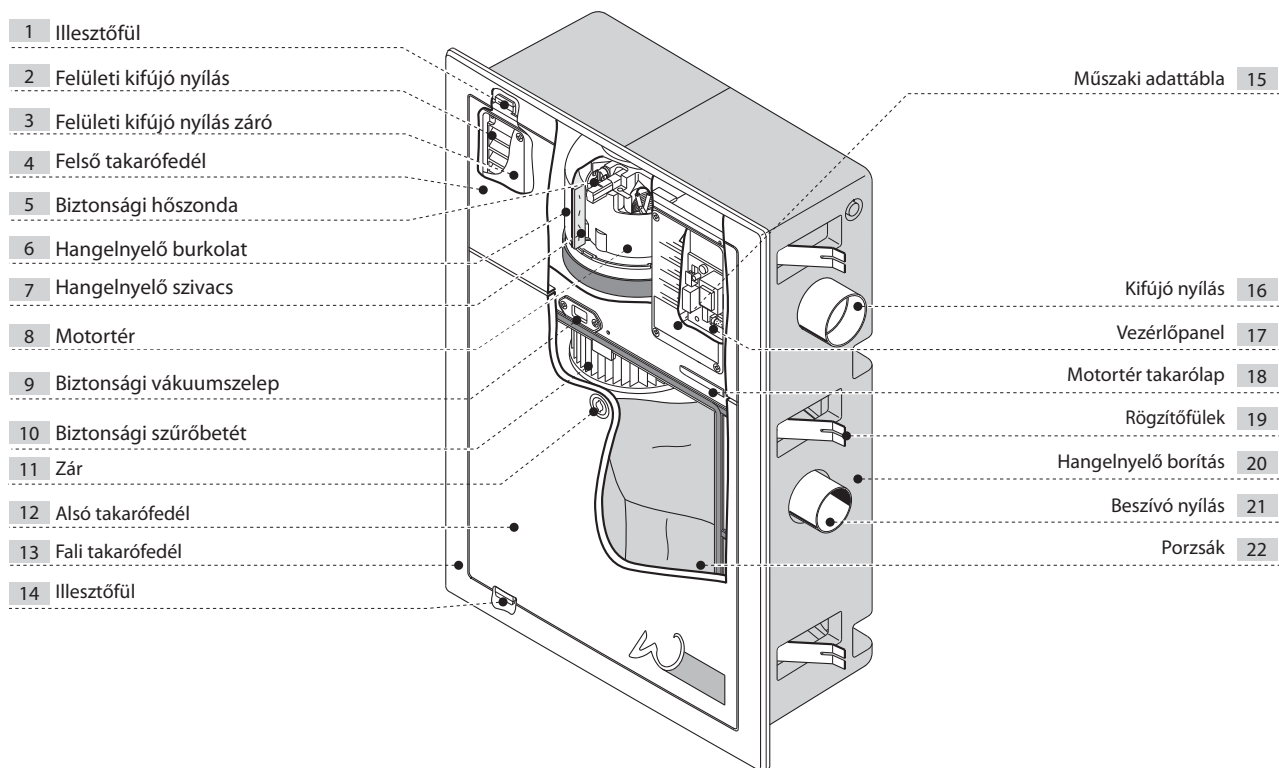

MÉRETEK ÉS MŰSZAKI PARAMÉTEREK

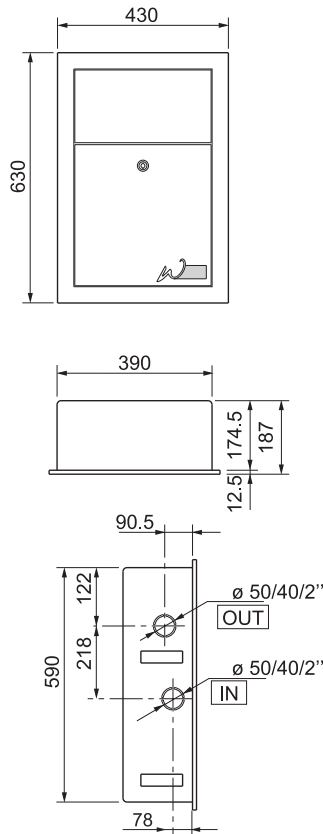

| | | Wolly 2 | |
|--------------------------|-------------------|------------|------------|
| | | Wolly2 150 | Wolly2 300 |
| Típus Kód | | 8201.0 | 8201.1 |
| Max. takarítható felület | m ² | 150 | 300 |
| Betáphálózat | V ac | 220/240 | 220/240 |
| Frekvencia | Hz | 50/60 | 50/60 |
| Motor teljesítmény | kW | 1,25 | 1,35 |
| Áramfelvétel | A | 5,0 | 5,6 |
| Vezérlőhálózat | V dc | 12 | 12 |
| Max. légszállítás | m ³ /h | 200 | 234 |
| Max. zárt szívóhatás | mbar | 274 | 272 |
| Szűrőbetét felülete | cm ² | 2840 | 2840 |
| Porzsák kapacitása | lt | 12 | 12 |
| Súly | kg | 9 | 9 |
| Szélesség | mm | 430 | 430 |
| Magasság | mm | 630 | 630 |
| Mélység | mm | 187 | 187 |
| Beszívó nyílás | Ø mm | 40/50/2" | 40/50/2" |
| Kifújó nyílás | Ø mm | 40/50/2" | 40/50/2" |
| Zajszint kisebb, mint | dB(A) | 70 | |

Megjegyzés: A zajszint értéke nominális. Az értéket módosulhatnak attól függően, hogy a központi porszívó hova és milyen módon kerül beszerelésre.

WOLLY 2 KÖZPONTI PORSZÍVÓ RÉSZEGYSÉGEI

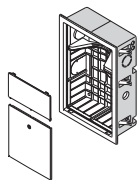

Wolly 2 süllyesztő doboz

| KÓD | LEÍRÁS | Csom. |
|--------|---------------------------|-------|
| 7102.1 | WOLLY 2 SÜLLYESZTŐ DOBOZ* | 1 |

*Fedéllel szerelve szállítjuk

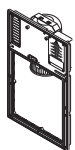

Wolly 2 motorblokkok

| KÓD | LEÍRÁS | Csom. |
|--------|---|-------|
| 8202.0 | WOLLY 2 KOMPLETT MOTORBLOKK. 150 M ² | 1 |
| 8202.1 | WOLLY 2 KOMPLETT MOTORBLOKK 300 M ² | 1 |

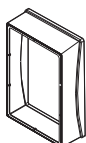

Wolly 2 falon kívüli keret

| KÓD | LEÍRÁS | Csom. |
|--------|-----------------------------|-------|
| 7102.2 | WOLLY 2 FALON KÍVÜLI KERET* | 1 |

*a 7102.1 termékkel együtt szerelhető